

DE: Durchlauferhitzer Mini

Betriebsanweisung

Störungstabelle & Garantiebedingungen

GB: Instant water heater Mini

User manual

Trouble shooting & Conditions of Guarantee

NL: Doorstroomverwarmer Mini

Gebruiksaanwijzing

Storingswijzer & Garantiebepalingen

FR: Chauffe-eau instantané Mini

Instructions de montage et d'utilisation

Conditions de garantie

**Blankdraht
Heizsystem**



**WAHL
BACH**



**Durchlauferhitzer
Instant water heater
Doorstroomverwarmer
Chauffe-eau instantané**

3,5 / 4,5 / 5,5 kW

0,8 MPa

A. OBERTISCH/ OVERSINK

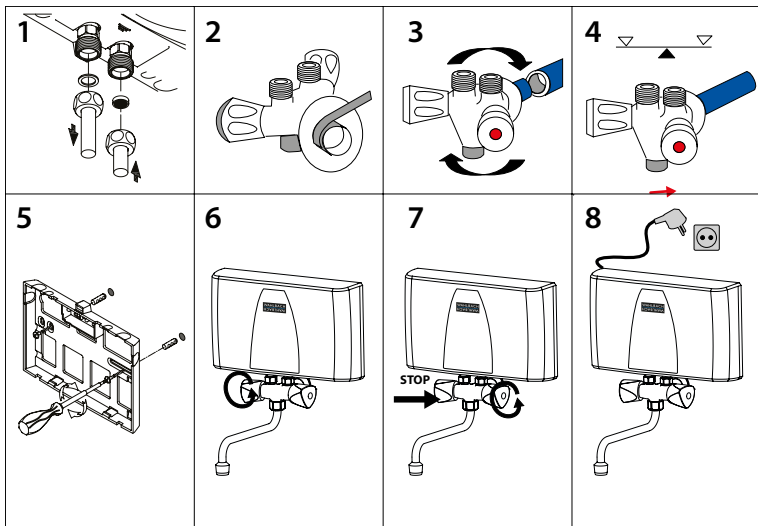

B. UNTERTISCH/ UNDERSINK

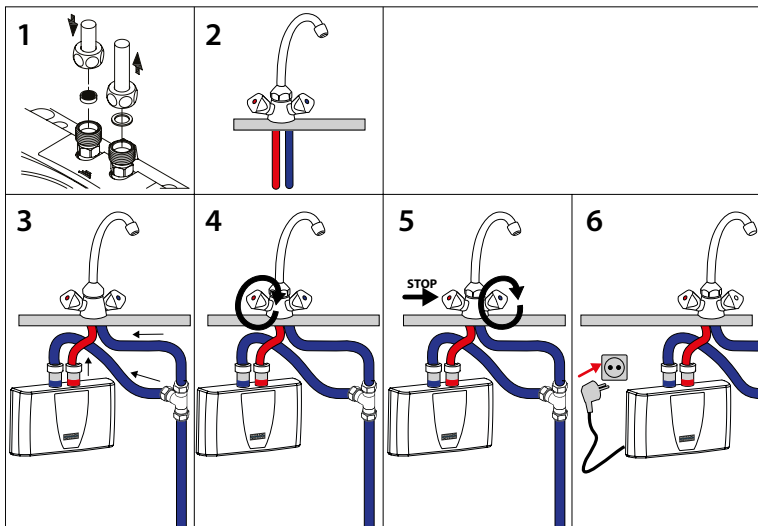

C.

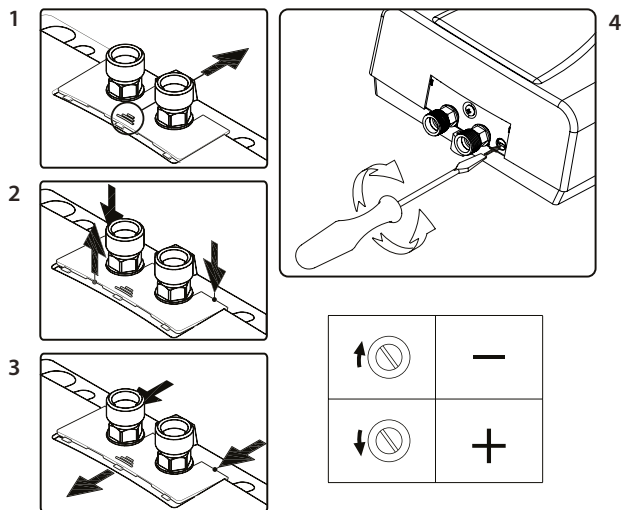

D.

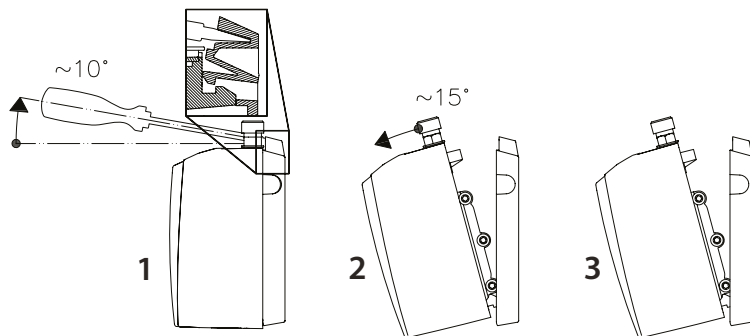

1. BENUTZUNG DER ANLEITUNG

Besten Dank, dass Sie sich für unser Gerät entschieden haben.



Diese Dokumentation enthält wichtige Informationen zur Installation und Bedienung. Bitte lesen Sie diese Dokumentation gründlich durch, um Ihre eigene Sicherheit sowie die Sicherheit anderer zu gewährleisten. Bewahren Sie die Anleitung mit den übrigen Dokumentationen gut auf, damit sie Ihnen bei Bedarf zur Verfügung stehen. Für Schäden, die durch Nichtbeachtung dieser Anleitung entstehen, übernehmen wir keine Haftung.

Dieses Gerät wurde entsprechend der festgesetzten Standards hergestellt und durch zuständige Behörden getestet. Es hat das Sicherheitszertifikat und das Zertifikat der elektromagnetischen Kompatibilität. Technische Daten des Geräts finden Sie auf dem Aufkleber auf das Gerät. Die Installation sollte von qualifiziertem Personal durchgeführt werden.

Montage, Inbetriebnahme, Wartung oder Reparatur fachgerecht durchführen. Die Installation dieses Gerätes sollte von einem anerkannten Fachhandwerker durchgeführt werden. Dabei muss er die bestehenden Vorschriften, Regeln und Richtlinien beachten.

Dieses Gerät ist für den Einsatz in modernen Familienhäusern, Hotels oder für WC's geeignet. Sein modernes Design, ausgesuchte Materialien sowie permanente technische Überarbeitungen gewährleisten eine hohe Qualität.

Erklärung der Symbole

In dieser Anleitung und/oder am Gerät werden folgende Symbole verwendet:



Entspricht grundlegenden anwendbaren Sicherheitsnormen der europäischen Richtlinien.



Nichtbeachten der damit gekennzeichneten Hinweise kann zur Gefährdung von Personen führen. Nichtbeachten der damit gekennzeichneten Hinweise kann zu Schäden am Gerät führen.



Zeigt eine vorhandene Spannung. Nichtbeachten der damit gekennzeichneten Hinweise kann zu Schäden am Gerät führen.



Gebrauchsanweisung lesen



Schadhafte und/oder zu entsorgende elektrische oder elektronische Geräte müssen an den dafür vorgesehenen Recycling-Stellen abgegeben werden.

 Das Gerät darf von Kindern ab 8 Jahren sowie von Personen, deren physische, sensorische oder geistige Fähigkeiten sowie Mangel an Erfahrung und Kenntnissen benutzt werden, wenn sie beaufsichtigt werden oder bezüglich des sicheren Gebrauchs des Gerät unterwiesen wurden und dass sie sich den Gefahren des Gebrauchs bewusst sind.

 Kinder sind zu beaufsichtigen, sodass sie nicht mit dem Gerät spielen können. Reinigung und Benutzer- Wartung dürfen nicht von Kindern ohne Beaufsichtigung durchgeführt werden.

Konformitätserklärung

Wahlbach erklärt hiermit, dass der Wahlbach Durchlauferhitzer den nachstehenden Richtlinien entspricht:

- 2006/95/EG Niederspannungs-Richtlinie
- 2004/108/EG Richtlinie zur elektromagnetischen Verträglichkeit (EMV)
- 2011/65/EC (RoHs II)
- 2009/125/EC Ecodesign
- (EC) No. 814/2013

Das Gerät entspricht auch den folgenden harmonisierten EU-Normen:

- EN 62233:2008 + C1:2008
- EN 61000-3-2:2014
- EN 61000-3-3:2013
- EN 60335-1:2012 + A11:2014 + A13:2017
- EN 60335-2-35:2016
- EN 55014-1:2017
- EN 55014-2:2015

Wahlbach, De Overmaat 78, 6831 AJ Arnhem, Niederlande, 2021-04-01

2. MONTAGEANLEITUNG

Umwelt

Um Transportschäden zu verhindern, wird das Gerät in einer soliden Verpackung geliefert. Die Verpackung besteht weitgehend aus verwertbarem Material. Benutzen Sie also die Möglichkeit zum Recyceln der Verpackung.



Entsorgung des Gerätes

Altgeräte dürfen nicht in den Hausmüll! Sollte das Gerät einmal nicht mehr benutzt werden können, so ist jeder Verbraucher gesetzlich verpflichtet, Altgeräte getrennt vom Hausmüll z. B. bei einer Sammelstelle seiner Gemeinde/seines Stadtteils abzugeben. Damit wird gewährleistet, dass die Altgeräte fachgerecht verwertet und negative Auswirkungen auf die Umwelt vermieden werden. Deshalb sind Elektrogeräte mit dem links abgebildeten Symbol gekennzeichnet.

Installation

Bitte bei der Geräte-Montage nach der Skizze auf Seite 1 dieser Gebrauchsanleitung verfahren. Zuerst die Wandmontage / Befestigung vorbereiten und den flexiblen Schlauch an die Hauptwasserzuleitung anschließen. Das Gerät darf keiner Frostgefahr ausgesetzt sein. Schläuche blau auf blau und rot auf rot anschließen. Abhängig vom Modell kann das Gerät als Obertisch- und Untertisch-Gerät verwendet werden.

Anschluss an die Wasserversorgung

Frost



Das Gerät ist senkrecht in geschlossenen, frostfreien Räumen möglichst in der Nähe des Wasseranschlusses zu montieren. Im Falle von Frostgefahr in einem Raum, darf das Gerät nicht in diesem Raum installiert werden. Indem trotzdem das Gerät in einem Raum installiert ist wo Frostgefahr droht soll das Gerät bevor die Gefahr entsteht, entleert werden.



Wenn der Wasserversorgungsnetzdruck höher als 5 bar ist, ist ein Druckreduzierungsrohrchen (Drossel) in die Zuflussleitung einzusetzen. Am Auslaufrohr der Niederdruckarmatur darf sich nur eine Sterndüse befinden (wird normalerweise mitgeliefert mit einer Niederdruckarmatur), nicht jedoch einen normalen Strahlregler oder eine Wasserspareinrichtung.



Falsche Verwendungen dieser Einrichtungen (z.B. Gartenschlauch), oder Gebrauch von einer falschen Armatur kann zu einem Druckaufbau im Gerät führen und somit Beschädigungen verursachen, wodurch die Garantie automatisch erlischt!

Blau = Kaltwassereingangsseite (füllen)

Rot = Warmwasserausgangsseite (Entnahme)

Dieses System erlaubt Versorgung mit Wasser nur aus einem Auslaufpunkt.

Verwenden Sie nie ein Sperrventil im Auslauf des Geräts.

Die Installation der Anschlussleitungen ist gemäß Skizze durchzuführen.

Anschluss an das Elektrizitätsnetz



Das Gerät ist mit Wasser zu befüllen. Erst dann die elektrische Verbindung herstellen (Stecker in die Steckdose mit Erdung).



Der Anschluss des Geräts an das Stromversorgungsnetz muss in Übereinstimmung mit den Standards der elektrischen Installation gemäß örtlichem Recht und Vorschriften durchgeführt werden.



Gefahr durch beschädigte Spannungsversorgungskabel vermeiden. Bei Beschädigung muss das Gerät vom Hersteller oder dessen Kundendienst oder gleichermassen qualifizierten Person ersetzt werden.



Innere Änderungen des Geräts können Probleme verursachen, wenn diese Arbeit nicht von autorisiertem Fachpersonal durchgeführt wird. Die Garantie gilt nur unter der Voraussetzung, dass das Gerät in keiner Weise geändert wird, d.h. in unverändertem Zustand ist.



3,5 kW: Das Gerät soll direkt durch ein elektrisches Kabel mit einem Stecker an das Stromversorgungsnetz (230V) angeschlossen werden.

4,5 kW und 5,5 kW: Wichtig zu beachten ist das Geräte-Typenschild. Das Gerät soll direkt an das Stromversorgungsnetz (230V) angeschlossen werden. Entfernen Sie die Oberseite des Gehäuses mit einem Kreuzschlitzschraubendreher. Legen Sie die elektrische Anschlussleitung in die Durchführungsöffnung der Rückwand. Die elektrische Anschlussleitung in die Klemmleiste anschließen.

Abb. A: das Gerät installieren als Obertisch Gerät

Das Gerät soll eingebaut werden laut der Skizze für Obertischinstallation (Abbildung A) auf der ersten Seite dieser Gebrauchsanleitung.

- Der linke Auslauf ist die Wasserausgabe (heiss/ rot), der rechter Auslauf ist der Wasserzulauf (kalt/ blau).
- Stellen Sie sicher, dass die Wasserzufuhr abgeschaltet ist, bevor Sie das Gerät mit dem Wasseranschluss verbinden.
- Bereiten sie die elektrische Verbindung zwischen dem Gerät und dem Netz vor. Für 4,5 und 5,5 kW: Stellen Sie sicher, dass keine Spannung auf dem Netz liegt.
- Bei der Herstellung der Verbindung zur Wasserzufuhr muss Teflonband zur Abdichtung benutzt werden.
- Verbinden Sie die Armatur mit der Wasserzufuhr.
- Stellen Sie sicher, dass die Armatur waagrecht installiert ist.
- Verbinden Sie das Gerät mit der Armatur.
- Öffnen Sie die Hauptarmatur für die Wasserzufuhr, schauen Sie nach undichten Stellen und entlüften Sie das System; das Heißwasserventil öffnen.
- Für 3,5 kW: Nachdem die Luft aus dem System entfernt ist, kann das Gerät permanent an die Stromzufuhr verbunden werden.
Für 4,5 und 5,5 kW: Nachdem die Luft aus dem System entfernt ist, das Gerät aus Stromnetz anschließen.
- Ihre Warmwasserheizung sollte jetzt betriebsbereit sein.

Abb. B: das Gerät installieren als Untertisch Gerät

Das Gerät soll eingebaut werden laut der Skizze für Untertischinstallation (Abbildung B) auf der ersten Seite dieser Gebrauchsanleitung.

- Der linke Auslauf ist blau (kalt/ blau), der rechte Auslauf ist rot (heiss/ rot).
- Stellen Sie sicher, dass die Wasserzufuhr abgeschaltet ist, bevor Sie das Gerät mit dem Wasseranschluss verbinden.
- Installieren Sie das Gerät mit der Kunststoff Wandstütze, die bei dem Gerät mitgeliefert worden ist. Für 4,5 und 5,5 kW: Stellen Sie sicher, dass keine Spannung auf dem Netz liegt.
- Verbinden Sie die Wasseranschlüsse mit dem Gerät und mit der Hauptwasserzufuhr.
- Öffnen Sie die Hauptarmatur für die Wasserzufuhr, schauen Sie nach undichten Stellen und entlüften Sie das System; das Heißwasserventil öffnen.
- Für 3,5 kW: Nachdem die Luft aus dem System entfernt ist, kann das Gerät permanent an die Stromzufuhr verbunden werden.
Für 4,5 und 5,5 kW: Nachdem die Luft aus dem System entfernt ist, das Gerät aus Stromnetz anschließen.
- Ihre Warmwasserheizung sollte jetzt betriebsbereit sein.

Technische Daten

Modell Wahlbach	Mini 3.5	Mini 4.5	Mini 5.5
Nennspannung	230V, 50Hz.	230V, 50Hz.	230V, 50Hz.
Nennleistung	3,5kW	4,5kW	5,5kW
Absicherung	16A	20A	24A
Versorgungsleiterquerschnitt	3x 1,5mm ²	3x 2,5mm ² (ohne Stecker)	3x 2,5mm ² (ohne Stecker)
Warmwasserleistung ($\Delta t = 25K$) L/m	2,0L/min.	2,6L/min.	3,1L/min.
Bauart	geschlossen	geschlossen	geschlossen
Erforderlicher Wasserwiderstand bei 15°C	$\geq 1300\Omega\text{cm}$	$\geq 1300\Omega\text{cm}$	$\geq 1300\Omega\text{cm}$
Einschaltmenge	1,3L/min.	1,4L/min.	1,6L/min.
Max. Zulauftemperatur	30°C	30°C	30°C
Stillstandsverbrauch	<0,1Wh/h	<0,1Wh/h	<0,1Wh/h
Schutzklasse	I	I	I
Schutzart	IP24	IP24	IP24
Abmessungen Gerät (H x B x T)	135 x 186 x 87mm	135 x 186 x 87mm	135 x 186 x 87mm
Gewicht	1,5kg	1,5kg	1,5kg
Wasseranschluss	G $\frac{3}{8}$ "	G $\frac{3}{8}$ "	G $\frac{3}{8}$ "
Anschluss Stützenabstand	30mm	30mm	30mm
Nenndruck	0,8MPa	0,8MPa	0,8MPa
Mindestfließdruck	0,05MPa	0,05MPa	0,05MPa
Täglicher Stromverbrauch (Q_{elec})	1,263 kWh	1,260 kWh	1,268 kWh
Lastprofil	XXS	XXS	XXS
Schallleistungspegel (L_{WA})	16 dB	16 dB	16 dB
Energieeffizienz (η_{wh3})	40,0 %	40,0 %	40,0 %

3. GEBRAUCHSANLEITUNG

 **Nicht einschalten** indem es eine Möglichkeit gibt dass das Wasser in dem Gerät gefroren ist.

Stellen Sie immer sicher, dass die Kaltwasserzufuhr einen Druck von mindestens 0,5Bar (0,05MPa) hat.

Wenn die Spannung zum ersten Mal eingeschaltet wird oder wenn die Spannungsversorgung unterbrochen wurde, benötigt das Gerät etwa 15 Sekunden zum Starten.

Anschließend schaltet sich das Gerät jedes Mal, wenn Wasser entnommen wird, automatisch ein. Die Temperatur des abgegebenen Wassers wird auf dem Display angezeigt. Wenn kein Wasser entnommen wird, erlischt das Display nach 3 Sekunden.

Das Gerät kann als Übertisch- und Untertischgerät installiert werden. Wenn die Bedienungstasten und die Temperaturanzeige auf dem Kopf stehen, unterbrechen Sie die Stromzufuhr für einen kurzen Moment. Das Display korrigiert sich dann selbst. Das Gerät benötigt jetzt etwa 15 Sekunden zum Starten.

Wenn die eingestellte Temperatur nicht erreicht wird, müssen Sie den Wasserdurchfluss anpassen.

C. Wasserdurchfluss anpassen

Schritt 1: Drücken Sie auf die Rillen der Abdeckung und schieben Sie die Abdeckung in Richtung der Wand.

Schritt 2: Drücken Sie so auf die Rückseite der Abdeckung, dass sich die Vorderseite nach oben bewegt.

Schritt 3: Entfernen Sie die Abdeckung, indem Sie diese nach vorne schieben.

Schritt 4: Stellen Sie die Schraube konform Ihren Wünschen ein. Für einen maximalen Wasserdurchfluss drehen Sie sie im Uhrzeigersinn. Um den Wasserdurchfluss zu verringern, drehen Sie sie gegen den Uhrzeigersinn.

Temperatur und Wasserdurchlauf



Nennleistung	Warmwasserleistung (Δt)		
	2.0L/min	2.5L/min	3.0L/min
3.5kW	+25.0°C	+20.0°C	+16.7°C
4.5kW	+32.1°C	+25.7°C	+21.4°C
5.5kW	+39.3°C	+31.4°C	+26.2°C

Anweisung: Laut obenstehendes Diagramm haben die Parameter folgende technische Ausgangspunkte: Spannung: 230V /50Hz

4. WARTUNG

Wartung

 Professionelle Wartung sollte immer vom Fachmann vorgenommen werden.

 Versuchen Sie nie, Fehler des Gerätes selbst zu reparieren. Setzen Sie sich bitte mit dem nächsten Serviceunternehmen oder mit ihrer Verkaufsstelle in Verbindung.

D. Abbauen

So nehmen Sie das Gerät aus dem Wandbügel: (1) Stecken Sie einen Flachkopfschraubendreher in die Lasche zwischen den Wasseranschlüssen. Bewegen Sie den Schraubendreher vorsichtig etwas nach oben. (2) Halten Sie das Gerät schräg in Bezug auf den Wandbügel und (3) nehmen Sie es nach oben aus dem Bügel heraus.

Pflege

Zur Pflege des Gehäuses genügt ein feuchtes Tuch. Keine scheuernden oder auflösenden Reinigungsmittel verwenden!

Längerer Abschaltung

Bitte verwenden Sie aufgeheiztes Wasser nicht als Trinkwasser.

Nach längerer Abschaltung des Geräts wie z.B. während des Urlaubs, soll das Gerät vor der Wiederinbetriebnahme vollständig bis auf die Maximaltemperatur aufgeheizt werden (Armatür auf Mindestfließstand). Es ist empfehlenswert die Leitungen eine Minute lang durchzuspülen.

Filter

Überprüfen Sie regelmäßig den Filter, der in der Einlassöffnung (blau) des Durchlauferhitzers installiert ist, um eventuellen Schmutz und andere Rückstände zu entfernen. Um den Filter zu erreichen, muss der Wasseranschluss von der Einlassöffnung abgetrennt werden. Bitte stellen Sie dabei sicher, dass sowohl die Elektrizität sowie auch die Wasserzufuhr abgeschaltet sind.

5. STÖRUNGSBESEITIGUNG

Störung: Keine Heizung, Display aus

Erklärung	Behebung
Elektrizität nicht Eingeschaltet	Hauptleistungsschalter einschalten.
Kein oder niedrige Wasserfluss	Der Wasserdruck muss mindestens 0,5Bar betragen, bevor der Durchlauferhitzer eingeschaltet wird. Außerdem sicherstellen dass die Filter Eingangsstutzen nicht verschmutzt sind.
Die Wasseranschlüsse sind falsch installiert	Kaltwasserzufluss = blau; Heißwasserausgabe = rot.

Störung: Keine Heizung oder wenig Heißwasser, Display leuchtet

Erklärung	Behebung
Zu hohem Wasserdurchfluss	Mindern sie den Wasserdurchfluss.
Falsche elektrische Spannung	Stellen Sie sicher, dass das Gerät an die Spannung angeschlossen ist, welche auf dem Leistungsschild, auf dem vorderen Deckel des Geräts angegeben ist.
E2	Auslaufsensor austauschen, Kontaktieren Sie unseren Kundendienst: www.wahlbach.com

Störung: Niedriger Wassertemperatur

Erklärung	Behebung
Zu hohem Wasserdurchfluss	Wasserdurchfluss anpassen, siehe Kapitel 3.

6. GARANTIEBEDINGUNGEN

Garantie

Die Rechte aus dieser Herstellergarantie treten neben die gesetzlichen Rechte des Käufers. Die gesetzlichen Rechte des Käufers, insbesondere gegen den Verkäufer, werden durch diese Garantie in keiner Weise beschränkt.

Berechtigung

Zur Geltendmachung von Rechten aus der Garantie ist die Vorlage der entsprechenden Kaufquittung erforderlich.

Inhalt

Wahlbach, De Overmaat 78, 6881 AJ Arnhem, Niederlande, steht als Hersteller dafür ein, dass dieses Produkt frei von Material- und Herstellungsfehlern ist. Material- und Herstellungsfehler, die sich innerhalb der Garantieperiode zeigen, begründen die Rechte aus der Garantie. Fehler, die auf unsachgemäße Installation oder unsachgemäße Inbetriebnahme, falsche Betriebsbedingungen oder fehlerhafte Wartungs- oder Reparaturarbeiten zurückgehen, begründen nicht die Rechte aus der Garantie. Normale Verschleißerscheinungen als auch Kalkbildung begründen ebenfalls nicht die Rechte aus der Garantie. Indem Fehler verursacht sind wegen extremen Trinkwasser (pH Wert nicht zwischen 7 und 9.5 und/ oder Cl über 150mg/l und/ oder Fe über 0.2mg/l), begründen nicht die Rechte aus Garantie.

Dauer

Die Garantiefrist beträgt 24 Monate ab Kaufdatum. Erbrachte Garantieleistungen bewirken weder eine Verlängerung der Garantiezewit, noch setzen sie eine neue Garantiezeit in Kraft.

Geltendmachung

Das fehlerhafte Produkt zusammen mit der Kaufquittung an die Verkaufsstelle zurückbringen. Wahlbach haftet nicht für Transportschäden. Es steht im Ermessen von Wahlbach, das Gerät zu reparieren oder durch ein neues Produkt auszutauschen. Das funktionsfähige Produkt wird dem Käufer daraufhin zugesandt. Ersetzte Teile oder Produkte gehen in das Eigentum von Wahlbach über. Zu weiteren Leistungen, wie etwa einer Reparatur vor Ort, einem Abbau von fehlerhaften Produkten, einem Abtransport von fehlerhaften Produkten oder einer Installation von reparierten oder neuen Produkten ist Wahlbach nicht verpflichtet.

Erlöschen

Reparaturversuche, die vom Kunden oder einem Dritten, der nicht von Wahlbach zur Reparatur autorisiert ist, vorgenommen werden, führen zum Erlöschen der Garantie. Das Gleiche gilt, wenn Teile in das Gerät installiert oder mit dem Produkt verbunden werden, die keine Originalteile von Wahlbach sind.

Beschränkung

Diese Garantie beschränkt sich auf Nachbesserung und Nachlieferung. Diese Garantie umfasst kein Recht auf Schadensersatz, Rücktritt, Minderung oder den Ersatz von Mangelfolgeschäden. Für ausserhalb Deutschlands, die Niederlande, Belgien, Vereinigtes Königreich erworbene Geräte gilt diese Garantie nicht. Gesetzlichen Vorschriften und Lieferbedingungen der Ländergesellschaft oder Importeurs sind zu folgen.

1. USE OF THE MANUAL

Dear customer, we thank you for your purchase of our Wahlbach device.



These instructions contain important information about commissioning, switching the device on and maintenance. To ensure your safety and that of others we suggest that you read these installation and operating instructions before using the device for the first time. Please keep the instructions and other documentation close to the device.

This device has been manufactured in accordance with the prescribed standards and has been tested by the competent authorities. It has a Safety Certificate and a Certificate of Electromagnetic Compatibility. The technical data for the product is displayed on the sticker between the inlet and outlet pipes.

The appliance should be installed by qualified persons. All repair and maintenance work on the device, for example the removal of limestone and water scale deposits, may only be carried out by duly authorised technical staff. The applicable regulations (German Technical and Scientific Association for Gas and Water (DVGW) Technical Guidelines for Water Systems) and regional requirements must always be duly observed!

This device has been designed for use in modern small apartment blocks, hotels and toilets. Its modern design and the use of carefully selected materials and an improved manufacturing process ensure high quality.

Symbols used in this manual

The following symbols are used in this manual and on the appliance: :



Meets the basic safety standards of the relevant European Directives.



Failure to observe this instruction may expose you or others to danger. Failure to observe this instruction may lead to damage to the device.



Indicates live parts. Failure to observe this instruction may lead to damage to the device or danger to you or others.



Please read the manual.



Hazardous materials and waste electrical and electronic equipment should be taken to a designated recycling point.

 This appliance can be used by children aged from 8 years and above and persons with reduced physical, sensory or mental capabilities or lack of experience and knowledge if they have been given supervision or instruction concerning use of the appliance in a safe way and understand the hazards involved.

 Children shall not play with the appliance. Cleaning and user maintenance shall not be made by children without supervision.

Declaration of conformity

Wahlbach hereby declares that the Wahlbach device complies with the directives and standards:

- 2006/95/EC Low Voltage Directive
- 2004/108/EC Electromagnetic Compatibility Directive
- 2011/65/EC (RoHs II)
- 2009/125/EC Ecodesign
- (EC) No. 814/2013

And also comply with the provisions of the following European Standards:

- EN 62233:2008 + C1:2008
- EN 61000-3-2:2014
- EN 61000-3-3:2013
- EN 60335-1:2012 + All:2014 + A13:2017
- EN 60335-2-35:2016
- EN 55014-1:2017
- EN 55014-2:2015

Wahlbach, De Overmaat 78, 6831 AJ Arnhem, The Netherlands, 2021-04-01

2. MOUNTING INSTRUCTIONS



Disposal of the appliance

Old appliances must not be disposed of in your household waste!

Every consumer is legally obliged to dispose of old appliances separately from their household waste and to take them, for example, to a collection point in their local community or local district. Old electrical appliances will be accepted there free of charge. This ensures that the old appliances are properly recycled and any negative impacts on the environment are avoided.

This is why electrical appliances are marked with the symbol shown above.

Environment

This device is delivered in sturdy packaging in order to avoid damage during transport. This packaging consists mainly of recyclable materials. We request that you dispose of the packaging accordingly for recycling.

Installation

The device should be installed in accordance with the drawing on the first page of the user manual. Any other installation position may result in serious damage to the device. Installation should take place as close as possible to a cold water connection. The product should be protected from the effects of frost (for example in caravans, summer houses, etc.). The device may be installed above (OT) or under (UT) the worktop.

Connection to the water supply

Frost



The device should be installed in a vertical position in a room protected from frost and in the proximity of the water connections. In case the room cannot be protected against frost, the device should not be installed in this room. Should the device be installed in such a room, the device should be emptied before the frost danger will occur.



If the mains water supply pressure exceeds 5 bars, a pressure restrictor must be fitted in the feed pipe. At the spout of the tap only a strainer (supplied with tap) can be installed, whereas a normal aerator or restrictor is prohibited.



Incorrect usage of this equipment (e.g. garden hose), or usage of a tap that is not meant for low pressure installations may cause pressure build-up in the device that might lead to damage and thereby void the warranty!



If the mains water supply pressure exceeds 5 bars, a pressure restrictor must be fitted in the feed pipe. At the spout of the tap only a strainer (normally supplied with a low-pressure tap) can be installed, whereas a normal aerator or restrictor is prohibited.

Blue = cold water entry side (for filling)

Red = hot water exit side (hot water demand)

This system allows water to be drawn from a single discharge point. Never use a shut-off valve in the appliance's outlet.

The connection pipes must be installed as shown in the drawing.

Connection to the electricity supply



The device must be filled with water (see above). Only then may the appliance be connected to the electricity supply (insert the plug in the wall socket).



Connection of the device to the power supply network must take place in accordance with electric installation standards and as specified by local laws and regulations.



Avoid danger from damaged power supply cables. In the event of damage, the device must be replaced by the manufacturer or its customer service department, or by an equivalently-qualified person.



Internal modifications to the product may cause problems if this work is not carried out by authorized and qualified technical staff. The warranty only applies if the product has not been modified in any way, i.e. subject to it being in unchanged condition.



3.5 kW: The device must be directly connected to the power supply network (230V) via original electrical cable and plug.

4.5 / 5.5 kW: Observe the appliance name plate. The device must be directly connected to the power supply network (230V). Loosen the two screws and then remove the cover. Route the wiring through the cable entry and connect the cable to the terminal block.

Drawing A. Installation as oversink model

The device must be installed as shown in the installation drawing (A) for oversink model on the first page of this manual.

- Left outlet of the device is the water outlet (hot/ red), right outlet is the water inlet (cold/ blue).
- Prepare the water connections to the tap. Make sure main water supply is switched off.
- Prepare the electrical connections for the device. For the 4.5 kW and 5.5 kW: Make sure main power is switched off.
- To prepare the connection to the water supply Teflon tape must be used for sealing the pipes.
- Mount the tap to the main water supply.
- Level the tap horizontally.
- Mount the device to the tap.
- Open the main water supply and check for leakage and release air from the system by opening the hot water tap.
- 3.5 kW: When air has left the system, plug in the device to the electric system.
4.5 and 5.5 kW: When air has left the system, connect the device to the electric system.
- Heater should now function!

Drawing B. Installation as undersink model

The device must be installed as shown in the installation drawing (B) for undersink model on the first page of this manual.

- Left outlet of the device is the water inlet (cold/ blue), right outlet is the water outlet (hot/ red).
- Prepare the water connections to the tap. Make sure main water supply is switched off.
- Install the device by using the plastic installation bracket which is supplied with the device. For the 4.5 kW and 5.5 kW: Make sure main power is switched off.
- Connect the water supply to the device and to the main water supply.
- Open the main water supply and check for leakage and release air from the system by opening the hot water tap.
- 3.5 kW: When air has left the system, plug in the device to the electric system.
4.5 and 5.5 kW: When air has left the system, connect the device to the electric system.
- Heater should now function!

Technical specifications

Model Wahlbach	Mini 3.5	Mini 4.5	Mini 5.5
Nom. power rating	230V, 50Hz.	230V, 50Hz.	230V, 50Hz.
Electric supply	3,5kW	4,5kW	5,5kW
Nominal current	16A	20A	24A
Cable size	3x 1,5mm ²	3x 2,5mm ² (no plug included)	3x 2,5mm ² (not included)
Flow rate ($\Delta t=25K$) L/m	2,0L/min.	2,6L/min.	3,1L/min.
Heating system	unvented	unvented	unvented
Min. water resistance at 15°C	$\geq 1300\Omega\text{cm}$	$\geq 1300\Omega\text{cm}$	$\geq 1300\Omega\text{cm}$
Switch on flow rate	1,3L/min.	1,4L/min.	1,6L/min.
Max. inlet temperature	30°C	30°C	30°C
Non-usage consumption	<0,1Wh/h	<0,1Wh/h	<0,1Wh/h
Protection class	I	I	I
Type of protection	IP24	IP24	IP24
Dimensions heater (H x W x D)	135 x 186 x 87mm	135 x 186 x 87mm	135 x 186 x 87mm
Unit weight	1,5kg	1,5kg	1,5kg
Water connections	G $\frac{3}{8}$ "	G $\frac{3}{8}$ "	G $\frac{3}{8}$ "
Distance water connections	30mm	30mm	30mm
Max. pressure water mains	0,8MPa	0,8MPa	0,8MPa
Switch on flow pressure	0,05MPa	0,05MPa	0,05MPa
Daily electricity consumption (Q_{elec})	1,263 kWh	1,260 kWh	1,268 kWh
Load profile	XXS	XXS	XXS
Sound power level (L_{WA})	16 dB	16 dB	16 dB
Energy efficiency (η_{wh3})	40,0 %	40,0 %	40,0 %

3. USER MANUAL



Do not switch on the device if there is a chance the water inside the device is frozen.

Make sure the pressure of your water supply system supersedes the 0,5bar (0,05MPa).

When the power is turned on for the first time, or if the power has been switched off, the appliance requires about 15 seconds to start up.

After this, the appliance will automatically switch on each time a water tap is opened. The temperature of the running water appears on the display. When the tap is closed, the display switches off after 3 seconds.

The appliance can be installed with the inlet and outlet at the top or at the bottom. If the controls and temperature indication are displayed upside down, switch off the power briefly. The display will correct itself when you switch on the power again. The appliance will require about 15 seconds to start up again.

If the set temperature is not reached, adjust the water flow rate.

C. Adjusting the water flow rate.

Step 1: Press down on the ribbed area of the cover and move it towards the wall.

Step 2: Apply pressure to the rear of the cover until the front lifts.

Step 3: Now remove the cover by pulling it forwards.

Step 4: Adjust the screw to the desired setting. Turn it clockwise for maximum water flow. Turn it anticlockwise to reduce the water flow.

Temperature and flow rate



Rating power	Flow rate (Δt)		
	2.0L/min	2.5L/min	3.0L/min
3.5kW	+25.0°C	+20.0°C	+16.7°C
4.5kW	+32.1°C	+25.7°C	+21.4°C
5.5kW	+39.3°C	+31.4°C	+26.2°C

Note: Parameters in the above diagram are drawn under the following condition:
Voltage Supply: 230V /50Hz

4. MAINTENANCE

Maintenance

 Professional maintenance may only be carried out by duly authorised technical staff.

 If faulty, never try to repair the hot water device yourself. Please contact the nearest service specialist or the party that supplied the appliance originally.

D. Disassemble

Removing the appliance from the wall bracket. (1) Insert a flat screwdriver under the lip between the water connections. Carefully lever the screwdriver upwards slightly. (2) Tip the appliance at an angle relative to the wall bracket and (3) disengage it by lifting it upwards.

Care

The enclosure can simply be cleaned with a damp cloth. Do not use aggressive cleaners or cleaners with a scouring effect!

Prolonged shutdown

Do not use heated water as drinking water.

After prolonged shutdown of the device for example due holiday, the device should be fully heated up to the maximum temperature (tap at minimum flow) before re-using. It is recommended to flush the pipes for one minute.

Cleaning the filter

Check the filter which is incorporated in the cold water inlet of the device (blue) regularly and keep it free from debris and dirt. This can be obtained by separating the device from the tap. Make sure you have switched off the main power supply and the main water supply.

5. TROUBLE SHOOTING

Symptom: No heat, display off

Cause	Remedy
Electric supply is off	Turn on the main circuit breaker.
No or low water flow	Ensure that the minimum water pressure (0,05Mpa / 0,5bar) to switch on the device is met. Also check that the inlet filter screen is clear from any debris. This is located in the inlet.
Water connections are reversed	Cold water inlet = blue; Hot water outlet = red.

Symptom: No heat or little hot water, display on

Cause	Remedy
Water flow too high	Reduce the water flow.
Incorrect power supply	Make sure that the device is connected to the voltage supply specified on the rating label on the front cover of the device and no other.
E2	Replace the water temperature sensor. Contact after sales service at www.wahlbach.com

Symptom: Water temperature is too low

Cause	Remedy
Water flow too high	Reduce the water flow, see chapter 3.

6. WARRANTY CONDITIONS

Warranty

The rights under this manufacturer's warranty shall apply in addition to the buyer's statutory rights. This warranty shall in no way restrict the buyer's statutory rights in particular towards the seller.

Entitlement

The claiming of rights under this warranty shall be subject to the submission of the respective proof of purchase.

Content

Wahlbach, De Overmaat 78, 6881 AJ Arnhem, the Netherlands shall guarantee as the manufacturer that this product is free of material and manufacturing errors. Material and manufacturing errors arising during the warranty period shall justify the rights under the warranty. This warranty shall not cover errors due to improper installation or incorrect taking into use, incorrect operating conditions or defective maintenance or repair work. Normal wear and tear as for lime scaling shall also be excluded under this warranty. The warranty will not be valid if the problem is caused by extreme values of drinking water (pH value not between 7 and 9.5 and/or Cl above 150 mg/l and/or Fe above 0.2mg/l).

Duration

The warranty shall be valid for 24 months. The warranty period shall commence on the day on which the product is purchased. Warranty services provided shall neither prolong the warranty period nor initiate a new warranty period.

Claims

The defective product should be sent together with the proof of purchase to the place of purchase.

Wahlbach shall not be liable for transport damage. The product shall be repaired or replaced at the discretion of Wahlbach. The functioning product shall then be sent to the buyer. Wahlbach shall acquire ownership of replaced parts or products. Wahlbach shall not be obliged to provide other services such as repair on location, dismantling of defective

Invalidity of warranty

Attempted repairs carried out by a customer or third party that are not authorized by Wahlbach shall invalidate the warranty. The same shall apply if parts are installed in the product or connected to the product that are not original parts from Wahlbach.

Restriction

This warranty shall be restricted to rectification and subsequent delivery. This warranty shall not include compensation, withdrawal from the agreement, reduction in price or any reimbursement for consequential loss due to defects.

This warranty does not apply to devices purchased outside Germany. The statutory provisions and delivery conditions of the national company or importers must be observed.

1. GEBRUIK VAN DE HANDLEIDING

Hartelijk dank voor de aanschaf van ons Wahlbach product.



Gelieve deze gebruiksaanwijzing goed te lezen alvorens het apparaat te installeren en in gebruik te nemen! Om uw eigen veiligheid en die van anderen te garanderen, raden wij u aan om deze installatie- en bedieningsinstructies voor het eerste gebruik goed door te lezen. Bewaar deze handleiding en de andere documentatie in de nabijheid van het apparaat.



Dit apparaat is geproduceerd volgens de geldende normen, en is getest door daartoe bevoegde instanties, zoals aangegeven in het Veiligheidscertificaat en het Certificaat voor Elektromagnetisch Compatibiliteit. De technische eigenschappen van het product zijn weergegeven op de sticker bovenop het apparaat.

De installatie dient te worden uitgevoerd door daartoe gekwalificeerde personen. Alle reparatie- en onderhoudswerkzaamheden aan of in het apparaat, zoals kalkverwijdering, dienen te worden uitgevoerd door een gekwalificeerd service en onderhoudsbedrijf. De lokaal geldende richtlijnen dienen hierbij altijd in acht genomen te worden!

Dit apparaat is geschikt voor gebruik in moderne huizen, hotels, toiletten, etc. Het moderne ontwerp, de gebruikte materialen en het geavanceerde productieproces waarborgen de hoge kwaliteit van het product.

Uitleg van de symbolen

In deze handleiding en/of op het apparaat worden de volgende symbolen gebruikt:



Staat voor de standaard veiligheidsnormen van de relevante Europese richtlijnen.



Niet opvolgen van deze waarschuwing kan het apparaat schade toerichten.
Niet opvolgen van deze waarschuwing kan u of anderen in gevaar brengen.



Geeft aan dat er spanning op het apparaat kan zijn.
Niet opvolgen van deze waarschuwing kan u en/of het apparaat schade toerichten.



Gebruiksaanwijzing lezen.



Schadelijke materialen en elektrische of elektronische apparaten moeten naar een daarvoor bestemd recycle punt worden gebracht.

 Het apparaat mag gebruikt worden door kinderen vanaf de leeftijd van 8 jaar en door personen met verminderde fysieke, zintuiglijke of mentale capaciteiten of met gebrek aan ervaring of kennis, indien zij onder het toezicht staan of gebruiksinstructies voor het veilig gebruik van dit toestel gekregen hebben en de mogelijke gevaren begrijpen.

 Er moet op worden toegezien dat kinderen niet met het apparaat spelen. Kinderen die niet onder toezicht staan, mogen dit toestel ook niet reinigen of onderhouden.

Conformiteitsverklaring

Wahlbach verklaart hierbij dat het apparaat in overeenstemming is met:

- 2006/95/EC Laagspanningsrichtlijn
- 2004/108/EC Elektromagnetische compatibiliteit richtlijn
- 2011/65/EC (RoHS II)
- 2009/125/EC Ecodesign
- (EC) No. 814/2013

En tevens overeen komt met de volgende Europese geharmoniseerde normen:

- EN 62233:2008 + CI:2008
- EN 61000-3-2:2014
- EN 61000-3-3:2013
- EN 60335-1:2012 + All:2014 + A13:2017
- EN 60335-2-35:2016
- EN 55014-1:2017
- EN 55014-2:2015

Wahlbach, De Overmaat 78, 6831 AJ Arnhem, Nederland, 2021-04-01

2. MONTAGEHANDLEIDING



Inleveren van het oude apparaat

Oude apparaten mogen niet bij het huisvuil! Zou het apparaat eens niet meer kunnen worden gebruikt, dan is iedere verbruiker wettelijk verplicht, oude apparaten gescheiden van het huisvuil, bijv. bij een verzamelplaats van zijn gemeente/ zijn stadsdeel, af te geven. Daarmee wordt gegarandeerd, dat de oude apparaten vakkundig verwerkt worden en negatieve uitwerkingen op het milieu vermeden worden. Daarom zijn elektrische apparaten met het links afgebeelde symbool gekenmerkt.

Milieu

Om schade te voorkomen tijdens transport is het apparaat verpakt in robuuste verpakking. Recycle de verpakking zoveel mogelijk.

Installatie

Dit apparaat dient te worden ingebouwd volgens het schema op de eerste pagina van deze gebruiksaanwijzing. Elke andere locatie kan leiden tot ernstige schade aan het apparaat. Het apparaat moet zo dicht mogelijk bij de wateraansluitingen worden geïnstalleerd op een locatie en waar geen kans op vorst bestaat (bijvoorbeeld in tuinhuisjes en caravans).

Aansluiting op de waterleiding

Vorst



Wanneer er in een ruimte kans op vorst bestaat, mag het apparaat niet in deze ruimte worden geïnstalleerd. Wanneer het apparaat desondanks wordt geïnstalleerd in een ruimte waar kans op vorst bestaat, moet het apparaat worden geïsoleerd voordat het gevaar ontstaat.



Als de waterdruk hoger is dan 5 bar moet een drukverlager geplaatst worden in de koudwateringang. Gebruik alleen de origineel bij de lage druk-kraan meegeleverde straalbreker met vrije doorstroom. Gebruik nooit een straalbreker met filter of een waterbesparende straalbreker.

Blauw = koudwateringang

Rood = heetwateruitgang

Dit systeem kan water voorzien voor één tappunt. Gebruik nooit een stopkraan tussen het apparaat en het tappunt. De aansluitingen moeten geïnstalleerd worden volgens tekening.

De wateringang en -uitgang zijn gemarkeerd (rood voor heet water, blauw voor koud water).

Aansluiting op het elektriciteitsnet



Het apparaat eerst met water vullen. Pas dan mag het apparaat op het elektriciteitsnet aangesloten worden.



 Aansluiting van het apparaat op het elektriciteitsnet moet plaatsvinden in overeenstemming met relevante normen en regelgeving als gespecificeerd door lokale wetgeving.



 Gevaar door beschadigde elektriciteitskabels moet worden vermeden. Bij beschadiging moet het apparaat door de fabrikant, zijn klantenservice of een gelijkwaardig gekwalificeerde persoon worden vervangen.



Vergewis u ervan dat door toevoeging van het apparaat de gebruikte groep in uw groepenkast niet wordt overbelast. Elke aanpassing aan het product en de (interne) bedrading kan zorgen voor defecten indien deze niet wordt uitgevoerd door professionele vakmensen. De garantie is slechts geldig indien het product in zijn originele staat is en dus op geen enkele wijze is aangepast.



Om brandgevaar te voorkomen als gevolg van een onbedoelde nulstelling van de thermische uitschakeling dient u dit toestel niet van stroom te voorzien via een extern schakelinstrument, zoals een timer, of op een stroomkring aan te sluiten die regelmatig aan en uit wordt gezet door het elektriciteitsbedrijf.

3,5 kW: Het apparaat moet rechtstreeks (zonder verlengsnoer) aangesloten worden op het elektriciteitsnet (230 V) met originele elektriciteitskabel en stekker.

4,5 en 5,5 kW: Neem de technische specificaties op het typeplaatje in acht. Sluit de elektra af. Het apparaat moet rechtstreeks aangesloten worden op het elektriciteitsnet (230 V). Draai de twee schroeven van de behuizing los en verwijder de kap. Sluit de bedrading aan op het kroonsteentje, via de kabeldoorvoer.

Tekening A, bovenbouw installatie

Voor bovenbouw installatie moet het apparaat geïnstalleerd worden als getoond op afbeelding (A). Zie de eerste pagina van deze handleiding.

- Plaats de muurbeugel.
- Linker aansluiting van het apparaat is de warmwateruitgang (rood), rechter aansluiting is de koudwateringang (blauw).
- Bereid de aansluiting van het water naar de kraan voor. Zorg ervoor dat de watertoevoer is afgesloten.
- Bereid de aansluiting van het elektra naar het apparaat voor. Voor installatie van de 4,5 en 5,5 kW moet de elektra afgesloten worden.
- Gebruik het zeefje (B) in de koudwatertoevoer.
- Monteer de kraan op de watertoevoer.
- Zorg ervoor dat de kraan horizontaal geplaatst is m.b.v. een waterpas.
- Plaats het apparaat terug in de muurbeugel.
- Sluit het apparaat aan op de kraan.
- Open de watertoevoer en controleer op lekkages. Ontlucht het apparaat door de warmwaterknop van de kraan te openen.
- Voor 3,5 kW: Steek de stekker in de wandcontactdoos als het apparaat volledig is ontlucht.
Voor 4,5 en 5,5 kW: Schakel de spanning in als het apparaat volledig is ontlucht.
- Het apparaat treedt in werking.

Tekening B, onderbouw installatie

Voor onderbouw installatie moet het apparaat geïnstalleerd worden als getoond op afbeelding (B). Zie de eerste pagina van deze handleiding.

- Plaats de muurbeugel.
- Linker aansluiting van het apparaat is de warmwateruitgang (rood), rechter aansluiting is de koudwateringang (blauw).
- Bereid de aansluiting van het water naar de kraan voor. Zorg ervoor dat de watertoevoer is afgesloten.
- Plaats het apparaat met de meegeleverde kunststof bevestigingsbeugel. Bereid de aansluiting van het elektra naar het apparaat voor. Voor installatie van de 4,5 en 5,5 kW moet de elektra afgesloten worden.
- Monteer de kraan indien nodig op het aanrecht of wastafel.
- Plaats het apparaat terug in de muurbeugel.
- Sluit het apparaat aan op de kraan.
- Open de watertoevoer en controleer op lekkages. Ontlucht het apparaat door de warmwaterknop van de kraan te openen.
- Voor 3,5 kW: Steek de stekker in de wandcontactdoos als het apparaat volledig is ontlucht.
Voor 4,5 en 5,5 kW: Schakel de spanning in als het apparaat volledig is ontlucht.
- Het apparaat treedt in werking.

Technische specificaties

Model Wahlbach	Mini 3.5	Mini 4.5	Mini 5.5
Elektrische aansluiting	230V, 50Hz	230V, 50Hz	230V, 50Hz
Nominale capaciteit	3,5kW	4,5kW	5,5kW
Afzekering	16A	20A	24A
Kabelmaat	3x 1,5mm ²	3x 2,5mm ² (zonder stekker)	3x 2,5mm ² (zonder stekker)
Warmwateropbrengst ($\Delta t = 25^{\circ}\text{C}$)	2,0L/min.	2,6L/min.	3,1L/min.
Verwarmingssysteem	gesloten	gesloten	gesloten
Benodigde waterweerstand	$\geq 1300\Omega\text{cm}$	$\geq 1300\Omega\text{cm}$	$\geq 1300\Omega\text{cm}$
Minimale waterinstroomvolume	1,3L/min.	1,4L/min.	1,6L/min.
Maximale temperatuur toevoerwater	30°C	30°C	30°C
Stilstandsverlies	<0,1Wh/h	<0,1Wh/h	<0,1Wh/h
Beschermingsklasse	I	I	I
IP beschermingsklasse	IP24	IP24	IP24
Afmetingen (H x B x D)	135 x 186 x 87mm	135 x 186 x 87mm	135 x 186 x 87mm
Gewicht	1,5kg	1,5kg	1,5kg
Wateraansluiting	G $\frac{3}{8}$ "	G $\frac{3}{8}$ "	G $\frac{3}{8}$ "
Afstand tussen wateraansluitingen	30mm	30mm	30mm
Nominale waterdruk	0,8MPa	0,8MPa	0,8MPa
Minimale waterdruk	0,05MPa	0,05MPa	0,05MPa
Dagelijks elektriciteitsverbruik (Q_{elec})	1,263 kWh	1,260 kWh	1,268 kWh
Capaciteitsprofiel	XXS	XXS	XXS
Geluidsvermogensniveau (L_{WA})	16 dB	16 dB	16 dB
Energie-efficiëntie (η_{wh3})	40,0 %	40,0 %	40,1 %

3. GEBRUIKSHANDLEIDING



Schakel het apparaat niet in als er een kans bestaat dat het water in het apparaat bevroren is.

Zorg voor een waterdruk groter dan 0,5 bar (0,05 MPa).

Als de spanning voor het eerst is ingeschakeld, of als de spanning is onderbroken zal het apparaat ongeveer 15 seconden nodig hebben om op te starten.

Hierna zal steeds als er water getapt wordt het apparaat automatisch inschakelen. De temperatuur van het uitgaande water wordt getoond op het display. Als er geen water getapt wordt, zal de display na 3 seconden uitgaan.

Het toestel is te installeren zowel als bovenbouw en als onderbouw. Mocht de bediening en temperatuurindicatie ondersteboven getoond worden, onderbreek dan kortstondig de stroomtoevoer. Hierna zal het display zichzelf corrigeren. Het apparaat heeft nu ongeveer 15 seconden nodig hebben om op te starten.

Als de ingestelde temperatuur niet behaald wordt, pas dan de waterdoorstroming aan.

C. Waterdoorstroming aanpassen

Stap 1: Druk op de ribbels van het kapje en beweeg richting de wand.

Stap 2: Druk op het kapje aan de achterzijde tot de voorzijde omhoog komt.

Stap 3: Verwijder het kapje door deze nu naar voren te bewegen.

Stap 4: Stel de schroef vervolgens naar wens in. Draai met de klok mee voor maximale waterdoorstroming. Draai tegen de klok in om de waterdoorstroming te verlagen.

Temperatuur en wateropbrengst

Capaciteit	Wateropbrengst (Δt)		
	2,0 L/min	2,5 L/min	3,0 L/min
3,5 kW	+25,0 °C	+20,0 °C	+16,7 °C
4,5 kW	+32,1 °C	+25,7 °C	+21,4 °C
5,5 kW	+39,3 °C	+31,4 °C	+26,2 °C

Opmerking: waarden in bovenstaande tabel zijn gemeten met de voorgeschreven elektrische aansluiting van 230V / 50 Hz.

4. ONDERHOUD

Onderhoud



Professioneel onderhoud dient altijd vakkundig te worden uitgevoerd.



Probeer nooit het apparaat zelf te repareren! Schakel in geval van een storing het dichtstbijzijnde service- of onderhoudsbedrijf in, of de winkel waar u het apparaat hebt gekocht.



D. Demonteren

Verwijder het apparaat van de muurbeugel. (D1) Plaats een platte schroevendraaier in het lipje tussen de wateraansluitingen. Beweeg de schroevendraaier voorzichtig een stukje omhoog. (D2) Houdt het apparaat schuin ten opzichte van de muurbeugel en (D3) ontkoppel deze in een opwaartse richting.

Reiniging

De buitenzijde van het apparaat kan worden schoongemaakt met een licht vochtige doek met schoonmaak- of afwasmiddel. Oplosmiddelen of schuurmiddelen dienen niet te worden gebruikt.

Legionella preventie

Gebruik verwarmd water niet om te drinken.

Bij langdurige uitschakeling van het apparaat, bijvoorbeeld i.v.m. vakantie, dient u het apparaat vóór het eerste gebruik volledig tot de maximale temperatuur op te warmen (door de warmwaterhendel minimaal open te zetten). Het wordt aanbevolen om de leidingen gedurende 1 minuut door te spoelen.

Reiniging filter

Controleer het filter in de koudwatertoevoer (blauw) regelmatig en houd deze vrij van vuil. Hiervoor moet het apparaat van de kraan ontkoppelt worden. Hiervoor moet de koudwatertoevoer afgesloten worden en moet de stekker uit het stopcontact gehaald worden.

5. STORINGSWIJZER

Probleem: geen warm water, display brand niet

Oorzaak	Oplossing
Geen stroom	Steek stekker in stopcontact Schakel de zekering in de groepenkast in
Geen of weinig waterdruk	Zorg dat de waterdruk minimaal 0,5 bar (0,05 MPa) is. Reinig het filter in de koudwatertoevoer. Zie instructie hoofdstuk 4 'Reiniging filter'.
Wateraansluitingen zijn omgedraaid.	Draai de aansluitingen om: Blauw = koudwatertoevoer Rood = warmwateruitgang

Probleem: geen of weinig warm water, display brand wel

Oorzaak	Oplossing
Er wordt teveel water getapt.	Tap minder water.
Onjuiste elektriciteitsaansluiting.	Sluit het apparaat aan aangesloten volgens de specificaties vermeld op het typeplaatje.
E2 storingscode	Temperatuursensor moet vervangen worden. Raadpleeg de servicedienst, www.wahlbach.com .

Probleem: water wordt niet warm genoeg

Oorzaak	Oplossing
Er wordt teveel water getapt.	Waterdoorstroming aanpassen, zie ook hoofdstuk 3.

6. GARANTIEBEPALINGEN

Garantie

De rechten uit deze fabrieksgarantie zijn een aanvulling op de wettelijke rechten van de koper. De wettelijke rechten van de koper, met name ten opzichte van de verkoper, worden op geen enkele wijze door deze garantie beperkt.

Rechten

Bij een claim van rechten op grond van deze garantie moet het desbetreffende aankoopbewijs worden meegeleverd.

Inhoud

Wahlbach Nederland staat er als producent voor in dat dit product vrij is van materiaal- en productiefouten. Materiaal- en productiefouten die zich binnen de garantieperiode openbaren, geven recht op garantie. Er bestaat geen recht op garantie als de fouten het gevolg zijn van onkundige installatie, onkundige ingebruikname, onjuiste gebruikskondities of onjuist uitgevoerde onderhouds- of reparatiewerkzaamheden. Ook normale slijtage, waaronder verkalking geeft geen recht op garantie. Het recht op garantie komt te vervallen als het probleem is veroorzaakt door extreme drinkwater waarden (pH waarde niet tussen 7 en 9.5 en/of Cl boven 150 mg/l en/of Fe boven 0.2mg/l).

Duur

De garantieperiode bedraagt 24 maanden. De garantieperiode gaat in op de dag van aankoop van het product. Verleende garantie leidt niet tot een verlenging van de garantieperiode en start ook geen nieuwe garantieperiode.

Claimen

Breng het defecte apparaat samen met het aankoopbewijs terug naar het verkooppunt.

Wahlbach is niet aansprakelijk voor transportschade. Wahlbach bepaalt of het product gerepareerd of vervangen wordt. Het functionerende apparaat wordt vervolgens naar de koper gezonden. Vervangen onderdelen of producten worden eigendom van Wahlbach. Wahlbach is niet verplicht meer diensten te verlenen zoals reparatie ter plaatse, uitbouw van defecte producten, afvoer van defecte producten of installatie van gerepareerde of nieuwe producten.

Vervallen van garantie

Reparatiepogingen door de klant of door derden die daartoe niet door Wahlbach zijn geautoriseerd, maken de garantie ongeldig. De garantie vervalt ook als er onderdelen in het product worden aangebracht of ermee worden verbonden, die geen originele onderdelen van Wahlbach zijn.

Beperking

Aan deze garantie kunnen geen andere rechten worden ontleend dan reparatie of vervanging van het product. Deze garantie geeft geen recht op schadevergoeding, ongedaan maken van de koop, korting of compensatie voor vervolgschade.

Deze garantie geldt niet voor apparaten die buiten Duitsland, Verenigd Koninkrijk, België en Nederland zijn aangeschaft. De wettelijke voorschriften en de leveringsvoorwaarden van de landelijke verkooporganisatie of de importeur moeten in acht worden genomen.

1. UTILISATION DE LA NOTICE

Nous vous remercions pour l'achat de notre Wahlbach l'appareil.



Ces instructions de service contiennent des informations importantes sur la mise en service, le démarrage et l'entretien.



Pour votre propre sécurité et pour la sécurité d'autrui, nous vous recommandons de lire attentivement cette notice d'utilisation et de montage avant la première mise en service.

Veuillez conserver la notice ainsi que les autres documents à proximité de l'appareil.

L'appareil a été produit suivant les normes en vigueur et a été testé par les instances compétentes, tel qu'indiqué dans le Certificat de sécurité et le Certificat de Compatibilité Électromagnétique. Les propriétés techniques du produit figurent sur l'autocollant apposé en haut d'appareil, entre les tuyaux d'arrivée et de sortie d'eau.

L'installation doit être effectuée par des personnes qualifiées en la matière. Tous les travaux d'entretien ou de réparation à effectuer dans ou sur l'appareil, comme le détartrage, doivent être exécutés par un service qualifié et une entreprise d'entretien. La législation en vigueur et les réglementations locales doivent toujours être observées!

L'appareil convient pour une utilisation dans des maisons modernes, des hôtels, des toilettes, etc. Sa conception moderne, les matériaux utilisés et le processus de production avancés garantissent le haut niveau de qualité du produit.

Explication des symboles

Dans le présent manuel et/ou sur l'appareil, les symboles suivants sont utilisés:



Fait référence aux normes de sécurité standard des directives européennes pertinentes.



Ne pas respecter cet avertissement peut entraîner un danger, pour vous comme pour votre entourage. Ne pas respecter cet avertissement peut engendrer des dégâts pour l'appareil.



Indique que l'appareil peut être sous tension. Ne pas respecter cet avertissement peut être préjudiciable pour vous comme pour l'appareil.



Lire le mode d'emploi.



Les matériaux nuisibles ainsi que les appareils électriques ou électroniques doivent être amenés en un lieu de recyclage prévu à cette fin.

 Cet appareil peut être utilisé par des enfants de plus de 8 ans ainsi que par des personnes dont les capacités physiques, sensorielles ou mentales sont réduites, ou des personnes dénuées d'expérience ou de connaissance s'ils ont eu connaissance de l'utilisation en toute sécurité de l'appareil et s'ils ont conscience des dangers de son utilisation.

 Les enfants doivent être surveillés afin qu'ils ne jouent pas avec l'appareil. Le nettoyage et la maintenance par l'utilisateur ne doivent pas être effectués par des enfants sans surveillance.

Déclaration de conformité

La société Wahlbach déclare que le chauffe-eau Wahlbach est conforme aux directives ci-dessous:

- 2006/95/EC Directive Basse Tension
- 2004/108/EC Directive de compatibilité électromagnétique
- 2011/65/EC (RoHS II)
- 2009/125/EC Ecodesign
- (EC) No. 814/2013

Le produit est aussi conforme aux normes EU harmonisées suivantes:

- EN 62233:2008 + CI:2008
- EN 61000-3-2:2014
- EN 61000-3-3:2013
- EN 60335-1:2012 + A11:2014 + A13:2017
- EN 60335-2-35:2016
- EN 55014-1:2017
- EN 55014-2:2015

Wahlbach, De Overmaat 78, 6831 AJ Arnhem, Les Pays-Bas, 2021-04-01

2. NOTICE DE MONTAGE



Éliminer l'appareil

Ne pas jeter les appareils usagés avec les ordures ménagères! Si un appareil n'est plus utilisable, le consommateur est tenu de l'éliminer séparément des ordures ménagères, de le porter par ex, au dépôt central de sa commune ou de son quartier. Cela garantit le recyclage professionnel adéquat des appareils usagers et évite les impacts négatifs sur l'environnement. C'est pourquoi les appareils portent le symbole représenté à gauche.

Environnement

Pour empêcher les dommages liés au transport, l'appareil est livré dans un emballage solide. L'emballage se compose en grande partie de matériaux récupérables. Utilisez également la possibilité de recyclage de l'emballage.

Installation

L'appareil doit être monté selon le schéma situé à la première page de cette notice d'utilisation. Toute autre position d'installation peut entraîner des dommages graves à l'appareil. L'installation doit se trouver le plus près possible des conduites d'eau froide et dans un endroit où le gel n'a aucune influence sur l'appareil (par ex. caravane, cabane de jardin, etc.).

Raccordement sur le réseau de distribution d'eau

Gel



L'appareil ne doit pas être installé dans une pièce où il existe un risque de gel. Si l'appareil est tout de même installé dans une pièce où il existe un risque de gel, l'appareil doit être vidangé avant que le danger ne se présente.



Si la pression d'eau est supérieure à 5 bars, il convient de placer un réducteur de pression dans l'admission d'eau. Utiliser uniquement le brise-jet d'origine - livré avec le robinet à basse pression - à écoulement continu libre. Ne jamais utiliser un brise-jet avec filtre ou un brise-jet économiseur d'eau.

- Bleu = entrée de l'eau froide
- Rouge = sortie de l'eau chaude

Ce système peut alimenter en eau un seul point de puisage. Ne jamais utiliser un robinet d'arrêt entre l'appareil et le point de puisage. Les raccords doivent être posés conformément aux indications du dessin.

L'entrée et la sortie d'eau sont marquées (rouge pour l'eau chaude, bleu pour l'eau froide).

Raccordement au réseau d'électricité



Remplir d'abord l'appareil avec de l'eau. Après quoi seulement, on peut raccorder l'appareil au réseau électrique.



 Le raccordement de l'appareil au réseau électrique doit s'effectuer selon les normes pour les installations électriques et la réglementation locale en vigueur.



 Prévenir tout risque lié à des câbles électriques endommagés. Si un câble est endommagé, l'appareil doit être remplacé par le fabricant, son service à la clientèle ou une personne de qualification équivalente.



Assurez-vous que la protection électrique soit suffisante, du fait de l'ajout de l'appareil.



Toute adaptation apportée au produit et à son câblage (interne) peut être à l'origine de défauts si elle n'est pas exécutée par du personnel qualifié. La garantie n'est valable que si le produit se trouve dans son état d'origine, sans la moindre adaptation.



Afin d'éviter les risques liés à une remise à zéro accidentelle de l'interrupteur à relais thermique, cet appareil ne doit pas être alimenté par un dispositif de marche/arrêt externe (minuterie) ni branché sur un circuit régulièrement allumé et éteint par le fournisseur d'énergie.



3,5 kW : L'appareil doit être raccordé directement (sans câble prolongateur) au réseau électrique (230 V) à l'aide du câble électrique et de la fiche d'origine.

4,5 en 5,5 kW: Il convient d'observer les points suivants la plaque d'identification de l'appareil. L'appareil doit être raccordé directement au réseau électrique (230 V). Desserrez les vis de fixation du capot. Placez le câble de raccordement électrique dans l'ouverture de passage de la paroi arrière. Le câble secteur doit être branché à demeure conformément.

Dessin A, installation sur évier

Pour l'installation sur évier, il convient de monter l'appareil comme indiqué sur l'illustration (A). Voir la première page de ce manuel.

- Le raccordement à gauche de l'appareil est la sortie d'eau chaude (rouge), le raccordement à droite est l'entrée d'eau froide (bleu).
- Préparer le raccordement de l'eau vers le robinet. S'assurer que l'arrivée d'eau est coupée !
- Préparer le raccordement de l'électricité vers l'appareil. Pour l'installation des modèles 4,5 et 5,5 kW, il faut que l'électricité soit coupée.
- Utiliser le ruban de Téflon pour étancher le raccordement à l'arrivée d'eau froide.
- Monter le robinet sur l'arrivée d'eau.
- S'assurer à l'aide d'un niveau que le robinet est placé horizontalement.
- Raccorder l'appareil au robinet.
- Ouvrir l'arrivée d'eau et s'assurer de l'absence de fuites. Purger l'air de l'appareil en ouvrant le bouton d'eau chaude du robinet.
- Pour le modèle 3,5 kW : Insérer la fiche dans la prise de courant murale si l'appareil a été entièrement purgé de son air.
Pour les modèles 4,5 et 5,5 kW : Mettre sous tension si l'appareil a été entièrement purgé de son air.
- L'appareil se met à fonctionner.

Dessin B, installation sous-évier

Pour l'installation sous-évier, il convient de monter l'appareil comme indiqué sur l'illustration (B). Voir la première page de ce manuel.

- Le raccordement à gauche de l'appareil est la sortie d'eau chaude (rouge), le raccordement à droite est l'entrée d'eau froide (bleu).
- Préparer le raccordement de l'eau vers le robinet. S'assurer que l'arrivée d'eau est coupée !
- Placer l'appareil avec l'étrier de fixation plastique fourni. Préparer le raccordement de l'électricité vers l'appareil. Pour l'installation des modèles 4,5 et 5,5 kW, il faut que l'électricité soit coupée.
- Monter le robinet si nécessaire sur le plan de travail ou le lavabo.
- Raccorder l'appareil au robinet.
- Ouvrir l'arrivée d'eau et s'assurer de l'absence de fuites. Purger l'air de l'appareil en ouvrant le bouton d'eau chaude du robinet.
- Pour le modèle 3,5 kW : Insérer la fiche dans la prise de courant murale si l'appareil a été entièrement purgé de son air.
- Pour les modèles 4,5 et 5,5 kW : Mettre sous tension si l'appareil a été entièrement purgé de son air.
- L'appareil se met à fonctionner.

Spécifications techniques

Modell Wahlbach	Mini 3.5	Mini 4.5	Mini 5.5
Raccordement électrique	230V, 50Hz.	230V, 50Hz.	230V, 50Hz.
Puissance nominale	3,5kW	4,5kW	5,5kW
Courant nominal	16A	20A	24A
Section du câble	3x 1,5mm ²	3x 2,5mm ² (sans fiche)	3x 2,5mm ² (sans fiche)
Débit d'eau chaude ($\Delta t = 25^{\circ}\text{C}$)	2,0L/min.	2,6L/min.	3,1L/min.
Système de chauffage	fermé	fermé	fermé
Résistance à l'eau requise (15°C)	$\geq 1300\Omega\text{cm}$	$\geq 1300\Omega\text{cm}$	$\geq 1300\Omega\text{cm}$
Débit à l'allumage	1,3L/min.	1,4L/min.	1,6L/min.
Température maximale de l'eau d'arrivée	30°C	30°C	30°C
Déperdition de chaleur	<0,1Wh/h	<0,1Wh/h	<0,1Wh/h
Classe de protection	I	I	I
Classe de protection IP	IP24	IP24	IP24
Dimensions (H x l x P)	135 x 186 x 87mm	135 x 186 x 87mm	135 x 186 x 87mm
Poids vide	1,5kg	1,5kg	1,5kg
Raccordement d'eau	G $\frac{3}{8}$ "	G $\frac{3}{8}$ "	G $\frac{3}{8}$ "
Écartement entre les raccordements	30mm	30mm	30mm
Pression de travail	0,8MPa	0,8MPa	0,8MPa
Pression à l'allumage	0,05MPa	0,05MPa	0,05MPa
Consommation journalière d'élec- tricité Q_{elec}	1,263 kWh	1,260 kWh	1,268 kWh
Profil de soutirage	XXS	XXS	XXS
Niveau de puissance acoustique L_{WA}	16 dB	16 dB	16 dB
Efficacité énergétique η_{wh3}	40,0 %	40,0 %	40,1 %

3. INSTRUCTIONS D'UTILISATION

 Ne pas mettre l'appareil en marche s'il existe un risque que l'eau qu'il renferme est gelée.

S'assurer que la pression d'eau est supérieure à 0,5 bar (0,05 MPa).

Lors de la première mise sous tension de l'appareil ou après une panne de courant, il lui faut environ 15 secondes pour se mettre en marche.

Ensuite, l'appareil s'allumera automatiquement à chaque prélèvement d'eau. La température de l'eau de sortie s'affiche à l'écran. Lorsqu'il n'y a plus de prélèvement, l'écran s'éteint au bout de 3 secondes.

L'appareil peut être à la fois monté en surface ou intégré. En cas de renversement des affichages du fonctionnement et de la température, coupez brièvement l'alimentation électrique. L'affichage se corrige alors de lui-même. Il faut environ 15 secondes à l'appareil pour redémarrer.

S'il n'est pas possible d'atteindre la température réglée, modifiez le débit d'eau.

C. Modifiez le débit d'eau

Étape 1 : Appuyez sur les cannelures du capuchon et déplacez vers le mur.

Étape 2 : Appuyez sur le capuchon à l'arrière jusqu'à ce que l'avant se soulève.

Étape 3 : Retirez le capuchon en le déplaçant vers l'avant.

Étape 4 : Réglez ensuite la vis comme vous le souhaitez. Tournez dans le sens des aiguilles d'une montre pour un débit d'eau maximum. Tournez dans le sens inverse des aiguilles d'une montre pour réduire le débit.

Température et débit d'eau chaude

Puissance	Débit d'eau chaude (Δt)		
	2,0 L/min	2,5 L/min	3,0 L/min
3,5 kW	+25,0 °C	+20,0 °C	+16,7 °C
4,5 kW	+32,1 °C	+25,7 °C	+21,4 °C
5,5 kW	+39,3 °C	+31,4 °C	+26,2 °C

Remarque : les valeurs du tableau ci-dessus ont été mesurées avec le raccordement électrique prescrit de 230V / 50 Hz.

4. MAINTENANCE

Maintenance



Les travaux de maintenance doivent toujours être effectués par un spécialiste.



Ne jamais essayez la réparation vous-même. En cas de panne contactez le service après-vente, une entreprise de service qualifiée ou le point de vente le plus proche.



D. Démonter

Retirez l'appareil du support mural. (1) Insérez un tournevis à tête plate dans la lèvre entre les raccords d'eau. Déplacez délicatement le tournevis légèrement vers le haut. (2) Tenez l'appareil en biais par rapport au support mural et (3) débranchez-le vers le haut.

Entretien

La face extérieure d'appareil peut être nettoyée à l'aide d'un chiffon légèrement humide et d'un détergent. Les dissolvants et produits abrasifs ne doivent pas être utilisés.

Prévention de la légionelle

N'utilisez pas l'eau chauffée comme eau potable.

Après un très long arrêt de l'appareil, par exemple pendant les vacances, l'appareil doit être complètement chauffé jusqu'à la température maximale avant la remise en service. Il est recommandé de rincer les conduites pendant une minute.

Nettoyage du filtre

Contrôler régulièrement le filtre dans l'arrivée d'eau (bleu) et faire en sorte qu'il soit à l'abri de la saleté. Pour ce faire, il convient de débrancher l'appareil du robinet et de couper l'arrivée d'eau froide. Ne pas oublier de débrancher l'appareil du réseau électrique.

5. GUIDE DE DÉPANNAGE

Problème : absence d'eau chaude, L'affichage ne s'allume pas

Cause	Solution
Absence de courant électrique	Brancher l'appareil sur le réseau électrique
	Activer le fusible dans le tableau de distribution électrique
Pas ou peu de pression d'eau	S'assurer que la pression d'eau minimum est de 0,5 bar (0,05 MPa).
	Nettoyer le filtre dans l'arrivée d'eau froide. Voir les instructions du chapitre 4 'Nettoyage du filtre'.
Les raccordements d'eau sont permutés.	Permuter les raccordements: Bleu = arrivée d'eau froide Rouge = sortie de l'eau chaude

Problème : absence ou peu d'eau chaude, L'affichage est allumé

Cause	Solution
Trop d'eau est puisée.	Puiser moins d'eau.
Raccordement électrique incorrect.	Raccorder l'appareil conformément aux spécifications mentionnées sur la plaque d'identification.
E2	Remplacez le capteur de température de l'eau. Contactez le service clientèle: sur www.wahlbach.com

6. CONDITIONS DE GARANTIE

Garantie

Les droits découlant de la garantie fabricant s'appliquent en sus des droits légaux de l'acheteur. Les droits légaux de l'acheteur, notamment à l'égard du vendeur, ne sont aucunement limités par la présente garantie.

Bien-fondé

Pour faire valoir les droits découlant de la garantie, la présentation de la quittance d'achat correspondante est nécessaire.

Contenu

Wahlbach, Pays-Bas, répond du fait que ce produit est exempt de défauts de fabrication et de matériaux. Les défauts de fabrication et de matériaux qui apparaissent pendant la période de garantie justifient les droits découlant de la garantie. Les défauts qui sont attribués à une installation incorrecte ou à une mise en service incorrecte, à de mauvaises conditions de fonctionnement ou à erreurs dans des travaux de maintenance ou de réparation ne justifient pas les droits découlant de la garantie. Les signes d'usure normale ne justifient pas non plus les droits découlant de la garantie. Des signes normaux d'usure, tout comme la formation de calcaire, n'engendrent pas de droits issus de la garantie. Des défauts causés par une eau potable extrême (pH non compris entre 7 et 9,5 et/ou Cl supérieur à 150 mg/l et/ou Fe supérieur à 0,2 mg/l) n'engendrent pas de droits issus de la garantie.

Durée

La période de garantie est de 24 mois. La période de garantie commence le jour de l'achat du produit. Les prestations de garantie fournies n'entraînent aucune prolongation de la période de garantie et une nouvelle période de garantie ne commence pas à courir.

Conversion en valable

Ramener le produit défectueux ainsi que la facture d'achat au point de vente.

Wahlbach n'est pas responsable des dommages liés au transport. Il est à l'appréciation de Wahlbach de réparer le produit ou de le remplacer par un nouveau produit. Suite à cela, l'appareil qui fonctionne sera expédié à l'acheteur. La propriété des pièces ou du produit remplacés est transférée à Wahlbach. Wahlbach n'est pas tenu à d'autres prestations, comme par exemple une réparation sur place, un démontage des produits défectueux, un transport des produits défectueux ou une installation des produits réparés ou des nouveaux produits.

Extinction de la garantie

Des essais de réparation qui sont effectués par le client ou par un tiers qui n'est pas autorisé par Wahlbach pour effectuer une réparation, entraînent l'extinction de la garantie. Il en est de même si des pièces qui ne sont pas des pièces originales de Wahlbach sont installées sur le produit ou sont raccordées au produit.

Limitation

La présente garantie se limite à une réparation ou à une livraison supplémentaire. La présente garantie n'englobe aucun droit à dommages-intérêts, aucune renonciation, aucune diminution ou aucun droit à remplacement pour dommages consécutifs à un défaut.

La garantie ne s'applique pas aux appareils achetés hors de l'Allemagne, Pays-Bas, Belgique, Royaume-Uni. Les directives légales et les conditions de livraison de la société du pays ou de l'importateur doivent être respectées.



**WAHL
BACH**

WWW.WAHLBACH.COM



WB V1 2021-07